

Varenummer: 2314451414
 Beskrivelse: E+G støbejerns hjul 451414
 RE.F4-200x50-RSL - Løst hjul med leje

Mål

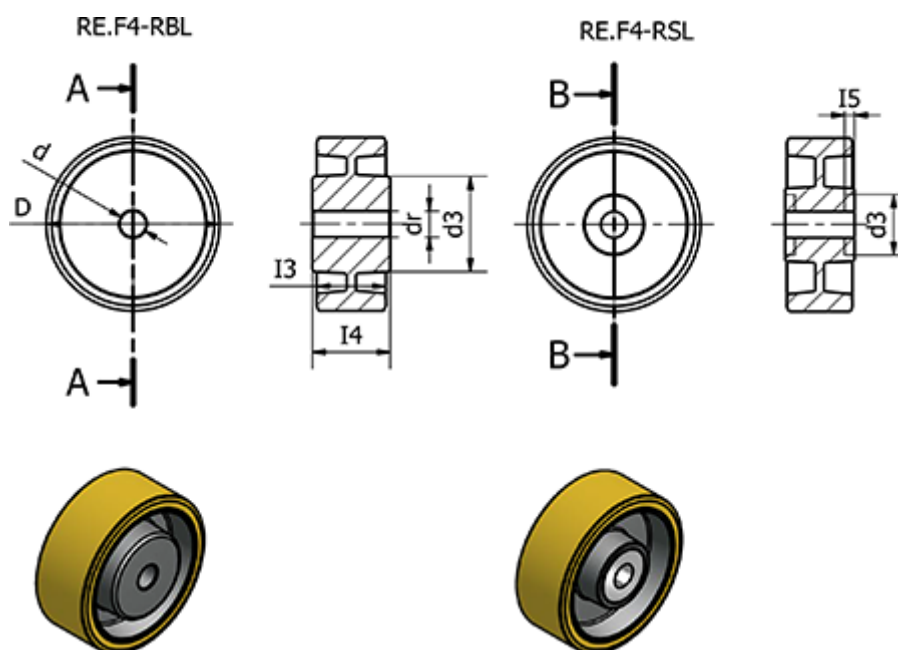

d	= 200
d3	= 47
dr	= -
Dynamisk belastning (N)	= 10000
I3	= 50
I4	= 55
I5	= 14
Kode	= 451414

Max Statisk belastning (N)	= 15000
Rullemodstand (N)	= 3800
Type	= RE.F4-200x50-RSL
Vægt (g)	= 3650